



Służba  
Celna

Izba Celna w Warszawie

# Ogólne Reguły Interpretacji HS/CN Wiążąca Informacja Taryfowa (WIT)

Opracował:

**Wojciech Kucharski**

Naczelnik Wydziału Wiążących  
Informacji WIT i WIP Izby Celnej  
w Warszawie

ul. Ciołka 14A  
01-443 Warszawa

tel.: +48 22 510 47 00  
fax :+48 22 877 20 97

[ic.warszawa@war.mofnet.gov.pl](mailto:ic.warszawa@war.mofnet.gov.pl)

**Warszawa, dnia 11 kwietnia 2014 r.**

## Klasyfikacja taryfowa

**Definicja** © – przyporządkowanie towarowi jednego i tylko jednego, właściwego kodu nomenklatury towarowej Wspólnej Taryfy Celnej.

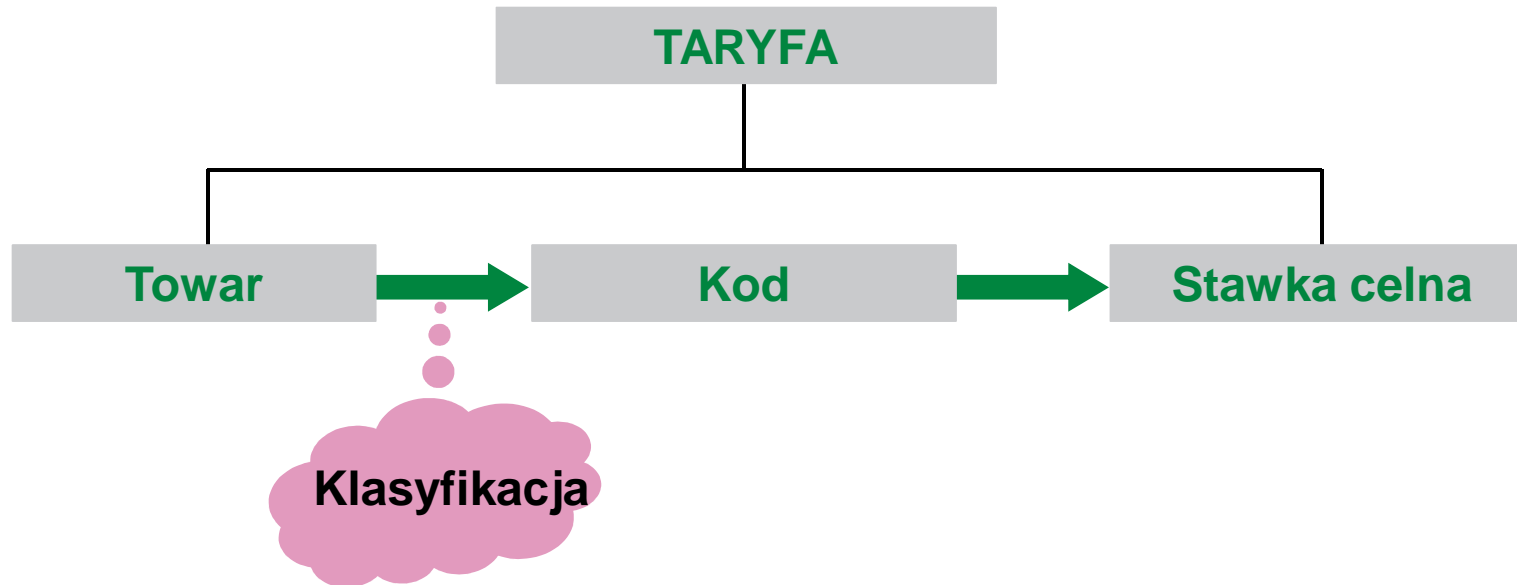



Służba  
Celna

Izba Celna  
w Warszawie

# Nomenklatura towarowa Wspólnej Taryfy Celnej



**Taryfa celna zawiera  
wszystkie towary**



ul. Ciolka 14A  
01-443 Warszawa

tel.: +48 22 510 47 00  
fax :+48 22 877 20 97

[ic.warszawa@war.mofnet.gov.pl](mailto:ic.warszawa@war.mofnet.gov.pl)



Służba  
Celna

Izba Celna  
w Warszawie

## Nomenklatura towarowa Wspólnej Taryfy Celnej

Wspólna Taryfa Celną Unii Europejskiej opiera się na ośmiocyfrowym systemie klasyfikacji towarów, tzw. Nomenklaturze Scalonej (CN), stanowiącej rozwinięcie sześciocyfrowego Zharmonizowanego Systemu Określania i Kodowania Towarów (HS).

HS dzieli się na:

**21 SEKCJI (I – XXI)**  
**97 DZIAŁÓW (01 – 76 oraz 78 – 98)**  
**OKOŁO 1200 POZYCJI**

Dział 77. - przewidziany do ewentualnego przyszłego wykorzystania w Systemie Zharmonizowanym

ul. Ciołka 14A  
01-443 Warszawa

tel.: +48 22 510 47 00  
fax :+48 22 877 20 97

[ic.warszawa@war.mofnet.gov.pl](mailto:ic.warszawa@war.mofnet.gov.pl)



Służba  
Celna

Izba Celna  
w Warszawie

## Nomenklatura towarowa Wspólnej Taryfy Celnej

W nomenklaturze HS, artykuły są umieszczone w sposób systematyczny w kolejności, zależnie od stopnia ich przetworzenia lub sposobu otrzymywania towaru, tzn.:

**SUROWCE**  
**PÓŁWYROBY (PÓLFABRYKATY)**  
**GOTOWE WYROBY**

Na przykład: żywe zwierzęta objęte są działem 01., skóry zwierzęce są w dziale 41., a obuwie skórzane w dziale 64.



Zwierzęta żywe  
**dział 01.**



Skóry wyprawione  
**dział 41.**



Buty ze skóry  
**dział 64.**

ul. Ciołka 14A  
01-443 Warszawa

tel.: +48 22 510 47 00  
fax :+48 22 877 20 97

[ic.warszawa@war.mofnet.gov.pl](mailto:ic.warszawa@war.mofnet.gov.pl)



Służba  
Celna

Izba Celna  
w Warszawie

# Nomenklatura towarowa Wspólnej Taryfy Celnej

## Struktura kodów

**1 2**

numer działu

**1 2 3 4**

pozycja HS

**1 2 3 4 5 6**

podpozycja (kod) HS

**1 2 3 4 5 6 7 8**

podpozycja (kod) CN

**1 2 3 4 5 6 7 8 9 10**

podpozycja (kod) TARIC

ul. Ciołka 14A  
01-443 Warszawa

tel.: +48 22 510 47 00  
fax :+48 22 877 20 97

[ic.warszawa@war.mofnet.gov.pl](mailto:ic.warszawa@war.mofnet.gov.pl)



Służba  
Celna

Izba Celna  
w Warszawie

# Ogólne Reguły Interpretacji

1. Treść pozycji oraz uwag do sekcji i działów
- 2 (a) Towary niekompletne oraz w stanie niezmontowanym lub rozmontowanym
- 2 (b) Odwołanie się do reguły 3.
- 3 (a) Pozycja najbardziej szczegółowa
- 3 (b) Mieszaniny, wyroby złożone, zestawy do sprzedaży detalicznej
- 3 (c) Pozycja ostatnia w kolejności numerycznej
4. Pozycja najbardziej zbliżona
- 5 (a) Pojemniki
- 5 (b) Opakowania
6. Porównywanie na tym samym poziomie

ul. Ciołka 14A  
01-443 Warszawa

tel.: +48 22 510 47 00  
fax :+48 22 877 20 97

[ic.warszawa@war.mofnet.gov.pl](mailto:ic.warszawa@war.mofnet.gov.pl)



Służba  
Celna

Izba Celna  
w Warszawie

# Ogólne Reguły Interpretacji

## Reguła 1.

Tytuły sekcji, działów i poddziałów mają znaczenie wyłącznie orientacyjne; do celów prawnych klasyfikację towarów należy ustalać zgodnie z **brzmieniem pozycji i uwag do sekcji lub działów** oraz, o ile nie są one sprzeczne z treścią powyższych pozycji i uwag, zgodnie z następującymi regułami:

**0103** Świnie żywe

**4011** Opony pneumatyczne, nowe, gumowe

**8408** Silniki spalinowe tłokowe z zapłonem samoczynnym (wysokoprężne i średnioprężne)

**8508** Odkurzacze

**9607** Zamki błyskawiczne i ich części

ul. Ciołka 14A  
01-443 Warszawa

tel.: +48 22 510 47 00  
fax :+48 22 877 20 97

[ic.warszawa@war.mofnet.gov.pl](mailto:ic.warszawa@war.mofnet.gov.pl)





Służba  
Celna

Izba Celna  
w Warszawie

# Ogólne Reguły Interpretacji

## Reguła 1.

Tytuły sekcji, działów i poddziałów mają znaczenie wyłącznie orientacyjne; do celów prawnych klasyfikację towarów należy ustalać zgodnie z **brzmieniem pozycji i uwag do sekcji lub działów** oraz, o ile nie są one sprzeczne z treścią powyższych pozycji i uwag, zgodnie z następującymi regułami:

### SEKCJA XVII

#### POJAZDY, STATKI POWIETRZNE, JEDNOSTKI PŁYWAJĄCE ORAZ WSPÓLDZIAŁAJĄCE URZĄDZENIA TRANSPORTOWE

##### Uwagi

1. Niniejsza sekcja nie obejmuje artykułów objętych pozycją **9503** lub **9508**, lub bobslei, toboganów lub tym podobnych, objętych pozycją **9506**.

**8703** Samochody i pozostałe pojazdy silnikowe przeznaczone zasadniczo do przewozu osób .....

ul. Ciołka 14A  
01-443 Warszawa

tel.: +48 22 510 47 00  
fax :+48 22 877 20 97

[ic.warszawa@war.mofnet.gov.pl](mailto:ic.warszawa@war.mofnet.gov.pl)

# Ogólne Reguły Interpretacji

## Reguła 2 (a)

Wszelkie informacje o wyrobie zawarte w treści pozycji dotyczą wyrobu **niekompletnego** lub **niegotowego**, pod warunkiem że posiada on zasadniczy charakter wyrobu kompletnego lub gotowego. Informacje te dotyczą także wyrobu kompletnego lub gotowego (oraz wyrobu uważanego za taki w myśl postanowień niniejszej reguły), znajdującego się w stanie **niezmontowanym** lub **rozmontowanym**.

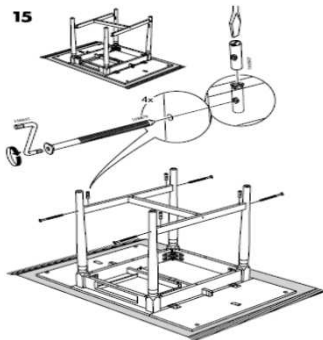



Służba  
Celna

Izba Celna  
w Warszawie

# Ogólne Reguły Interpretacji

## Reguła 2 (a)

Wszelkie informacje o wyrobie zawarte w treści pozycji dotyczą wyrobu **niekompletnego** lub **niegotowego**, pod warunkiem że posiada on zasadniczy charakter wyrobu kompletnego lub gotowego. Informacje te dotyczą także wyrobu kompletnego lub gotowego (oraz wyrobu uważanego za taki w myśl postanowień niniejszej reguły), znajdującego się w stanie **niezmontowanym** lub **rozmontowanym**.

- ❑ *Na potrzeby niniejszej wyroby przedstawiane w stanie niezmontowanym lub rozmontowanym oznaczają elementy składowe wyrobu, z których powinien on być złożony albo za pomocą prostych urządzeń do montażu (śrub, nakrętek itp.) lub np. za pomocą nitowania albo spawania, **pod warunkiem**, że zastosowano tylko **proste operacje montażowe**.*
- ❑ *Niezmontowane elementy składowe wyrobu, które są **w nadmiarze** wobec liczby wymaganej dla danego wyrobu w stanie kompletnym, powinny być **klasyfikowane oddzielnie**.*

**!!!** **8706** Podwozia **wyposażone w silniki**, do pojazdów silnikowych objętych pozycjami od 8701 do 8705

ul. Ciołka 14A  
01-443 Warszawa

tel.: +48 22 510 47 00  
fax :+48 22 877 20 97

[ic.warszawa@war.mofnet.gov.pl](mailto:ic.warszawa@war.mofnet.gov.pl)



Służba  
Celna

Izba Celna  
w Warszawie

# Ogólne Reguły Interpretacji

## Reguła 2 (b)

Wszelkie informacje zawarte w treści pozycji o materiale lub substancji odnoszą się do tego materiału lub substancji bądź w stanie czystym, bądź w mieszaninie lub w połączeniu z innymi materiałami lub substancjami. Również każda informacja o wyrobach z określonego materiału lub substancji odnosi się także do wyrobów wykonanych w całości lub w części z tego materiału lub substancji. Klasyfikowanie wyrobów stanowiących mieszaniny lub składających się z różnych materiałów lub substancji należy ustalać według zasad określonych w regule 3.

*Konsekwencją niniejszej reguły jest to, że mieszaniny i materiały połączone lub substancje oraz towary składające się z więcej niż jednego materiału lub substancji, jeśli pozornie mogą być zaklasyfikowane do dwóch lub więcej pozycji, powinny być klasyfikowane zgodnie z kryteriami zawartymi w regule 3.*

ul. Ciołka 14A  
01-443 Warszawa

tel.: +48 22 510 47 00  
fax :+48 22 877 20 97

[ic.warszawa@war.mofnet.gov.pl](mailto:ic.warszawa@war.mofnet.gov.pl)



Służba  
Celna

Izba Celna  
w Warszawie

# Ogólne Reguły Interpretacji

## Reguła 3.

Jeżeli stosując regułę 2 b), lub z innego powodu, towary na pierwszy rzut oka są klasyfikowalne do dwóch lub więcej pozycji, klasyfikacji należy dokonać w następujący sposób:

*Niniejsza pozycja podaje **trzy metody klasyfikacji** towarów, które pozornie mogą być klasyfikowane do dwóch lub więcej pozycji. Metody te stosuje się w kolejności przedstawionej w tej regule:*

*3 (a) – według specyficznego opisu;*

*3 (b) – według zasadniczego charakteru;*

*3 (c) – do pozycji ostatniej w kolejności numerycznej.*

ul. Ciołka 14A  
01-443 Warszawa

tel.: +48 22 510 47 00  
fax :+48 22 877 20 97

[ic.warszawa@war.mofnet.gov.pl](mailto:ic.warszawa@war.mofnet.gov.pl)



Służba  
Celna

Izba Celna  
w Warszawie

# Ogólne Reguły Interpretacji

## Reguła 3 (a)

Pozycja określająca towar w sposób **najbardziej szczegółowy** ma pierwszeństwo przed pozycjami określającymi towar w sposób bardziej ogólny. Jednak, gdy dwie lub więcej pozycji odnosi się tylko do części materiałów lub substancji zawartych w mieszaninie lub w wyrobie złożonym lub tylko do części artykułów w zestawie pakowanym do sprzedaży detalicznej, pozycje te należy uważać za jednakowo właściwe w odniesieniu do tych towarów, nawet gdy jedna z nich daje bardziej pełne lub bardziej dokładne określenie tego towaru;

### **Golarka z silnikiem elektrycznym**

*Pozycje możliwe do zastosowania, ze względu na ich brzmienie:*

- 8467** - Narzędzia ręczne, pneumatyczne, hydrauliczne lub z samodzielnym silnikiem elektrycznym lub nieelektrycznym;
- 8509** - Elektromechaniczny sprzęt gospodarstwa domowego z własnym silnikiem elektrycznym
- 8510** - Golarki, maszynki do strzyżenia i urządzenia do usuwania owłosienia, z własnym silnikiem elektrycznym

ul. Ciołka 14A  
01-443 Warszawa

tel.: +48 22 510 47 00  
fax :+48 22 877 20 97

[ic.warszawa@war.mofnet.gov.pl](mailto:ic.warszawa@war.mofnet.gov.pl)



Służba  
Celna

Izba Celna  
w Warszawie

## Ogólne Reguły Interpretacji

### Reguła 3 (b)

Mieszaniny, wyroby złożone składające się z różnych materiałów lub wytworzone z różnych składników oraz wyroby pakowane w zestawy do sprzedaży detalicznej, które nie mogą być klasyfikowane przez powołanie się na regułę 3 a), należy klasyfikować tak, jak gdyby składały się one z materiału lub składnika, który nadaje im ich **zasadniczy charakter**, o ile takie kryterium jest możliwe do zastosowania.

*Druga metoda odnosi się wyłącznie do:*

- Mieszanin;*
- Towarów złożonych, składających się z różnych materiałów;*
- Towarów złożonych, składających się z różnych części składowych;*
- Towarów pakowanych w zestawy do sprzedaży detalicznej.*

*We wszystkich tych przypadkach towary powinny być klasyfikowane tak, jak gdyby składały się z materiału lub komponentu nadającego im **zasadniczy charakter**, jeżeli takie kryterium jest możliwe do zastosowania.*

ul. Ciołka 14A  
01-443 Warszawa

tel.: +48 22 510 47 00  
fax :+48 22 877 20 97

[ic.warszawa@war.mofnet.gov.pl](mailto:ic.warszawa@war.mofnet.gov.pl)



Służba  
Celna

Izba Celna  
w Warszawie

## Ogólne Reguły Interpretacji

### Reguła 3 (b)

Na potrzeby tej reguły określenie „**towary pakowane w zestawy do sprzedaży detalicznej**” należy rozumieć towary, które:

- a) składają się z co najmniej dwóch różnych artykułów, które na pierwszy rzut oka mogą być zaklasyfikowane do różnych pozycji;
- b) składają się z produktów lub artykułów pakowanych razem, aby zaspokoić określoną potrzebę lub służyć do określonych działań oraz
- c) są pakowane w sposób odpowiedni do sprzedaży bezpośrednio użytkownikom bez przepakowywania (np. w pudełka lub skrzynki, lub na paletach).

**8214 20** **Zestawy** i akcesoria do manicure lub pedicure (włączając pilniki do paznokci)

**8518 50** **Zestawy** wzmacniające dźwięk, elektryczne

**9405 30** **Zestawy** oświetleniowe, w rodzaju używanych na choinkach bożonarodzeniowych

**9605 00** **Zestawy** podróżne do higieny osobistej, szycia oraz czyszczenia ubrań lub obuwia

ul. Ciołka 14A  
01-443 Warszawa

tel.: +48 22 510 47 00  
fax :+48 22 877 20 97

[ic.warszawa@war.mofnet.gov.pl](mailto:ic.warszawa@war.mofnet.gov.pl)





Służba  
Celna

Izba Celna  
w Warszawie

## Ogólne Reguły Interpretacji

### Reguła 3 (c)

Jeżeli towary nie mogą być klasyfikowane przez powołanie się na regułę 3 a) lub b), należy klasyfikować do pozycji pojawiającej się w **kolejności numerycznej jako ostatnia** z tych, które jednakowo zasługują na uwzględnienie.

*Przenośne urządzenie zawierające w jednej obudowie odbiornik globalnego systemu pozycjonowania (GPS) z wbudowaną anteną oraz osobisty asystent cyfrowy (PDA) z systemem operacyjnym.*

**PDA** – pozycja **8471**

**GPS** – pozycja **8526**

*Ani funkcja przetwarzania danych, ani funkcja odbiornika GPS nie może być uważana za główną funkcję.*

*Zgodnie z regułą 3 (c) klasyfikacja do pozycji 8526 (wyższej w kolejności numerycznej).*

ul. Ciołka 14A  
01-443 Warszawa

tel.: +48 22 510 47 00  
fax :+48 22 877 20 97

[ic.warszawa@war.mofnet.gov.pl](mailto:ic.warszawa@war.mofnet.gov.pl)



Służba  
Celna

Izba Celna  
w Warszawie

# Ogólne Reguły Interpretacji

## Reguła 4.

Towary, które nie mogą być klasyfikowane zgodnie z powyższymi regułami, powinny być klasyfikowane do pozycji odpowiednich dla towarów, do których są najbardziej zbliżone.

*Niniejsza reguła odnosi się do wyrobów, których nie można zaklasyfikować zgodnie z regułami 1., 2. i 3. Stanowi ona, że towary takie powinny być klasyfikowane do pozycji właściwej dla towarów, do których są najbardziej podobne.*

ul. Ciołka 14A  
01-443 Warszawa

tel.: +48 22 510 47 00  
fax :+48 22 877 20 97

[ic.warszawa@war.mofnet.gov.pl](mailto:ic.warszawa@war.mofnet.gov.pl)



Służba  
Celna

Izba Celna  
w Warszawie

## Ogólne Reguły Interpretacji

### Reguła 5 (a)

Oprócz powyższych postanowień, w odniesieniu do niżej wymienionych wyrobów należy stosować następujące reguły:

**a)** futerały do aparatów fotograficznych, instrumentów muzycznych, broni, przyborów kreślarskich, naszyjników oraz podobne opakowania, specjalnie dostosowane do przechowywania wyrobów lub ich kompletów, nadające się do długotrwałego użytkowania i występujące z wyrobami, do których są przeznaczone, należy klasyfikować razem z wyrobami, gdy są one normalnie z nimi sprzedawane. **Reguły tej jednak nie stosuje się do opakowań, które całemu wyrobowi nadają zasadniczy charakter;**



ul. Ciołka 14A  
01-443 Warszawa

tel.: +48 22 510 47 00  
fax :+48 22 877 20 97

[ic.warszawa@war.mofnet.gov.pl](mailto:ic.warszawa@war.mofnet.gov.pl)



Służba  
Celna

Izba Celna  
w Warszawie

## Ogólne Reguły Interpretacji

### Reguła 5 (b)

Z zastrzeżeniem postanowień zawartych w regule 5 a), opakowania i pojemniki opakowaniowe, jeżeli są zazwyczaj stosowane do tego rodzaju towarów, należy klasyfikować razem z tymi towarami. Postanowienie to nie ma jednak zastosowania, jeżeli opakowania nadają się w sposób oczywisty do ponownego użytku.



ul. Ciołka 14A  
01-443 Warszawa

tel.: +48 22 510 47 00  
fax :+48 22 877 20 97

[ic.warszawa@war.mofnet.gov.pl](mailto:ic.warszawa@war.mofnet.gov.pl)



Służba  
Celna

Izba Celna  
w Warszawie

## Ogólne Reguły Interpretacji

### Reguła 6.

Klasyfikacja towarów do podpozycji tej samej pozycji powinna być przeprowadzona zgodnie z ich treścią i uwagami do nich, z uwzględnieniem ewentualnych zmian wynikających z powyższych reguł, stosując zasadę, że tylko **podpozycje na tym samym poziomie mogą być porównywane**. Odpowiednie uwagi do sekcji i działów mają zastosowanie również do tej reguły, jeżeli treść tych uwag nie stanowi inaczej.

*Zakres podpozycji dwukreskowej nie powinien przekraczać zakresu podpozycji jednokreskowej, a zakres podpozycji jednokreskowej nie powinien wykraczać poza zakres treści pozycji.*

*Przy pozycjach, których rozszerzeniem są wyłącznie same zera, reguły 6. nie powołuje się, np.:*

**9703 00 00 00** *Oryginalne rzeźby i posągi, z dowolnych materiałów*

ul. Ciołka 14A  
01-443 Warszawa

tel.: +48 22 510 47 00  
fax :+48 22 877 20 97

[ic.warszawa@war.mofnet.gov.pl](mailto:ic.warszawa@war.mofnet.gov.pl)



Służba  
Celna

Izba Celna  
w Warszawie

## Ogólne Reguły Interpretacji

### Reguła 6.

<b>8501</b>	<b><i>Silniki elektryczne i prądnice (z wyłączeniem zespołów prądotwórczych)</i></b>
8501 10	<i>— Silniki o mocy wyjściowej nieprzekraczającej 37,5 W</i>
8501 20	<i>— Silniki uniwersalne prądu stałego i przemiennego, o mocy wyjściowej przekraczającej 37,5 W</i>
	<i>— Pozostałe silniki prądu stałego; prądnice prądu stałego</i>
8501 31	<i>— — O mocy wyjściowej nieprzekraczającej 750 W</i>
8501 32	<i>— — O mocy wyjściowej przekraczającej 750 W, ale nieprzekraczającej 75 kW</i>
8501 33	<i>— — O mocy wyjściowej przekraczającej 75 kW, ale nieprzekraczającej 375 kW</i>
8501 34	<i>— — O mocy wyjściowej przekraczającej 375 kW</i>

ul. Ciołka 14A  
01-443 Warszawa

tel.: +48 22 510 47 00  
fax :+48 22 877 20 97

[ic.warszawa@war.mofnet.gov.pl](mailto:ic.warszawa@war.mofnet.gov.pl)



Służba  
Celna

Izba Celna  
w Warszawie

## Wiążąca informacja taryfowa (WIT)

# Wiążąca Informacja Taryfowa

**BTI** - Binding Tariff Information

**RTC** - Renseignement Tarifaire Contraignant

**VZTA** - Verbindliche Zolltarifauskunft

**KTF** - Kötelező Érvényű Tarifális Felvilágosítás

ul. Ciolka 14A  
01-443 Warszawa

tel.: +48 22 510 47 00  
fax :+48 22 877 20 97

[ic.warszawa@war.mofnet.gov.pl](mailto:ic.warszawa@war.mofnet.gov.pl)



Służba  
Celna

Izba Celna  
w Warszawie

## Decyzja WIT– definicja i podstawy prawne

### Definicja WIT

**Wiążąca informacja taryfowa (WIT)** jest decyzją rozstrzygającą o klasyfikacji taryfowej towarów, tj. ustalającą właściwy kod Taryfy celnej dla określonego towaru.

### Podstawy prawne

- ❑ **art. 12 Wspólnotowego Kodeksu Celnego** (Rozporządzenie Rady (EWG) nr 2913/92 z dnia 12 października 1992 r. ustanawiające Wspólnotowy Kodeks Celny - Dziennik Urzędowy Wspólnot Europejskich „L” 302 z 19.10.1992 r. ze zmianami)
- ❑ **art. od 5 do 14 przepisów wykonawczych do Wspólnotowego Kodeksu Celnego** (Rozporządzenie Komisji (EWG) nr 2454/93 z dnia 2 lipca 1993 r. ustanawiające przepisy w celu wykonania rozporządzenia Rady (EWG) nr 2913/92 ustanawiającego Wspólnotowy Kodeks Celny - Dziennik Urzędowy Wspólnot Europejskich „L” 253 z 11.10.1993 r. ze zmianami)

ul. Ciołka 14A  
01-443 Warszawa

tel.: +48 22 510 47 00  
fax :+48 22 877 20 97

[ic.warszawa@war.mofnet.gov.pl](mailto:ic.warszawa@war.mofnet.gov.pl)



## Podstawowe cechy decyzji WIT



- WIT - ważne na obszarze całej UE**
- Ważność WIT - 6 lat**
- Wiążą posiadacza decyzji WIT i organy celne**

*(decyzje są wiążące dla organów celnych jedynie w odniesieniu do towarów, dla których formalności celne zostały dokonane po dniu, w którym decyzja została wydana)*

ul. Ciołka 14A  
01-443 Warszawa

tel.: +48 22 510 47 00  
fax :+48 22 877 20 97

[ic.warszawa@war.mofnet.gov.pl](mailto:ic.warszawa@war.mofnet.gov.pl)



Służba  
Celna

Izba Celna  
w Warszawie

# Wiążąca Informacja Taryfowa

## Korzyści wynikające z posiadania WIT

- WIT to jedyna **oficjalna, wiążąca i bezpłatna** informacja o klasyfikacji taryfowej towarów, która zapewnia jednolite i poprawne stosowanie nomenklatury towarowej dla potrzeb celnych na terenie UE
- WIT ułatwia zarządzanie przedsiębiorstwem w zakresie kalkulacji przewidywanych zysków, ponieważ gwarantuje **właściwe naliczanie należności celnych**
- WIT jest pomocna przy ustalaniu **refundacji** wywozowych i wszelkich innych kwot ustanowionych dla wywozu lub przywozu w ramach wspólnej polityki rolnej
- WIT **skraca czas odprawy celnej**
- inne

ul. Ciołka 14A  
01-443 Warszawa

tel.: +48 22 510 47 00  
fax :+48 22 877 20 97

[ic.warszawa@war.mofnet.gov.pl](mailto:ic.warszawa@war.mofnet.gov.pl)



Służba  
Celna

Izba Celna  
w Warszawie

## Wiążąca Informacja Taryfowa

### Powody utraty ważności WIT (art. 12 ust. 5 lit. a) WKC)

- wydanie rozporządzenia zmieniającego nomenklaturę celną
- wydanie rozporządzenia Komisji (WE), dotyczącego klasyfikacji niektórych towarów
- ukazanie się zmian do Not Wyjaśniających (HS oraz CN)
- wydanie opinii dotyczącej klasyfikacji (WCO i KE)
- na skutek orzeczenia Trybunału Sprawiedliwości Wspólnot Europejskich

### Okres przedłużonej ważności WIT (art. 12 ust. 6 i 7 WKC)

W przypadku utraty ważności decyzji WIT, jej posiadacz może ubiegać się o przedłużenie ważności decyzji WIT (**do 6 miesięcy**) pod warunkiem, że zawarł na podstawie wiążącej informacji i przed wydaniem odpowiednich przepisów, wiążące i ostateczne umowy kupna lub sprzedaży towarów i przedstawi na potwierdzenie tego faktu stosowne dowody .

Wniosek o przedłużenie ważności WIT składa się do organu, który wydał WIT, tj. do Dyrektora Izby Celnej w Warszawie .

ul. Ciołka 14A  
01-443 Warszawa

tel.: +48 22 510 47 00  
fax :+48 22 877 20 97

[ic.warszawa@war.mofnet.gov.pl](mailto:ic.warszawa@war.mofnet.gov.pl)





Służba  
Celna

Izba Celna  
w Warszawie

# WIT – pomoc

[www.wit.warszawa.ic.gov.pl](http://www.wit.warszawa.ic.gov.pl)

Służba Celna Rzeczypospolitej Polskiej - WIAŻĄCA INFORMACJA TARYFOWA - Program Microsoft Internet Explorer dostarczony przez ic

http://10.46.0.60/wit/pomoc.php

Plik Edycja Widok Ulubione Narzędzia Pomoc

Ulubione Dziennik Urzędowy MF Nr 1... Sugerowane witryny Bezpłatna usługa pocztowa ... DTK Galeria obiektów Web Slice Program Internet Explorer n...

Służba Celna Rzeczypospolitej Polskiej - WIAŻĄCA IN...

Najpierw zapoznaj się z informacjami w zakładkach **PRAKTYCZNE WSKAZÓWKI** oraz **DODATKOWE DOKUMENTY**. Tam znajdziesz podstawowe informacje o poszczególnych polach wniosku oraz dokumentach, jakie powinny być do niego dołączone. Jeżeli zawarte tam wskazówki okażą się niewystarczające - możesz skorzystać z naszej pomocy.

**ZADZWOŃ** numer informacji telefonicznej: **22 544 75 40**

**ZADAJ PYTANIE** [WIT-pomoc@war.mofnet.gov.pl](mailto:WIT-pomoc@war.mofnet.gov.pl) - tu możesz wysłać pytania związane z wypełnianiem wniosku o WIT lub skonsultować swój wniosek

**WAŻNE!!!**

Wypełniony z naszą pomocą wniosek pozwoli przede wszystkim uniknąć szeregu błędów formalnych, co znacznie może skrócić czas oczekiwania na decyzję WIT.

Informacje ogólne | Formularze | Dodatkowe dokumenty | Praktyczne wskazówki | Opłaty | Podstawy prawne | Ważność decyzji WIT | Pomoc

© 2008 All rights reserved. Created by Wydział Informatyki. Izba Celna w Warszawie.

Lokalny intranet 100%

ul. Ciołka 14A  
01-443 Warszawa

tel.: +48 22 510 47 00  
fax :+48 22 877 20 97

[ic.warszawa@war.mofnet.gov.pl](mailto:ic.warszawa@war.mofnet.gov.pl)



Służba  
Celna

Izba Celna  
w Warszawie

# Wiążąca Informacja Taryfowa

## Współpraca z laboratoriami celnymi

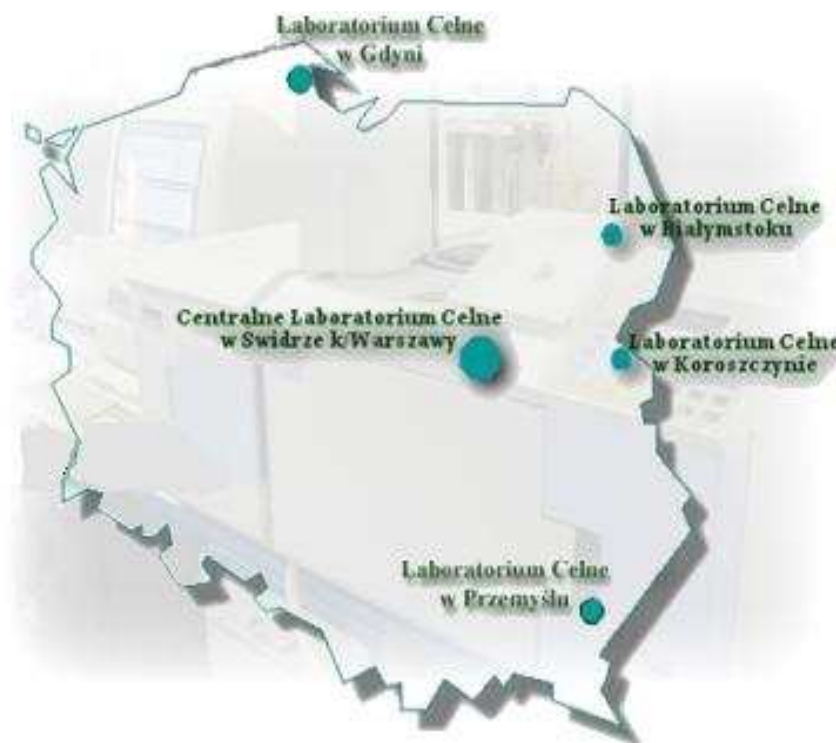

ul. Ciołka 14A  
01-443 Warszawa

tel.: +48 22 510 47 00  
fax :+48 22 877 20 97

[ic.warszawa@war.mofnet.gov.pl](mailto:ic.warszawa@war.mofnet.gov.pl)



Służba  
Celna

Izba Celna  
w Warszawie

## Wnioski / WIT w liczbach

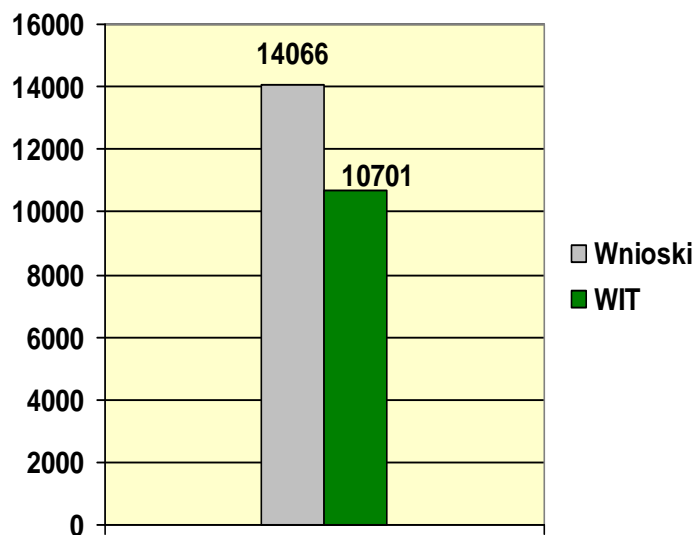

(dane od 01.05.2004 r. do  
31.12.2012 r.)

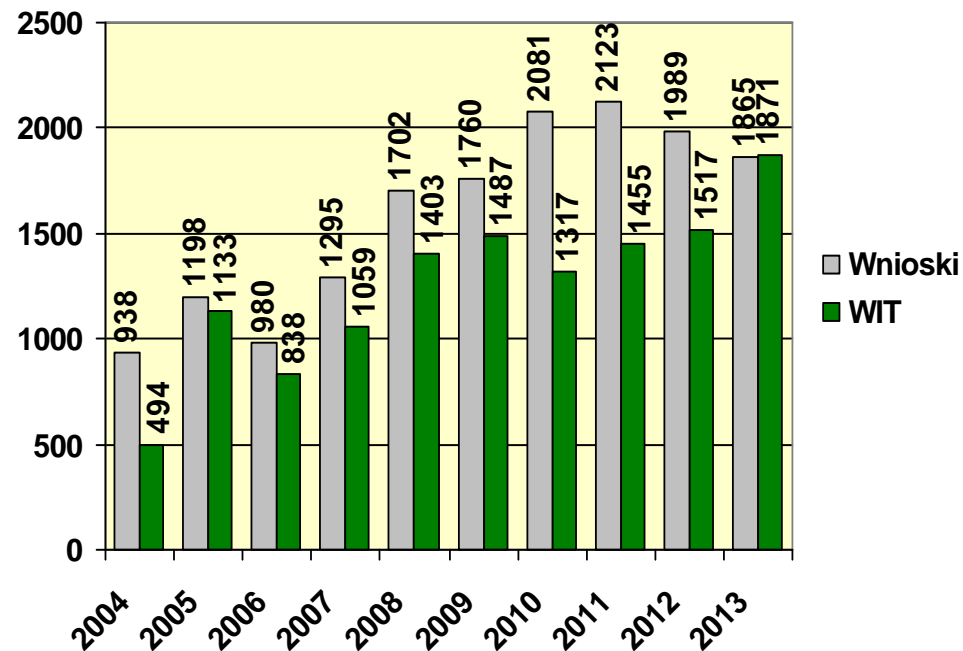

ul. Ciołka 14A  
01-443 Warszawa

tel.: +48 22 510 47 00  
fax :+48 22 877 20 97

[ic.warszawa@war.mofnet.gov.pl](mailto:ic.warszawa@war.mofnet.gov.pl)

## Wnioski / WIT w liczbach

### Kraje nowoprzyjęte

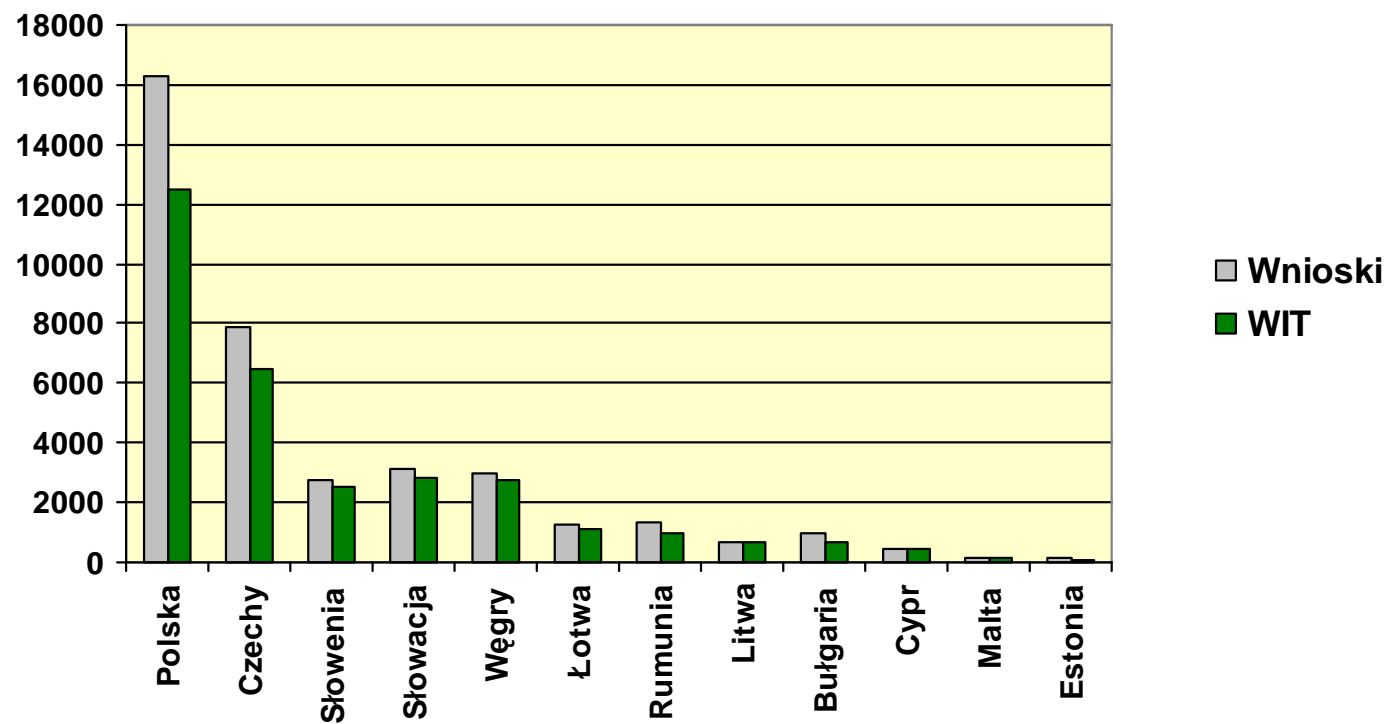



## WIT – według działów Wspólnej Taryfy Celnej

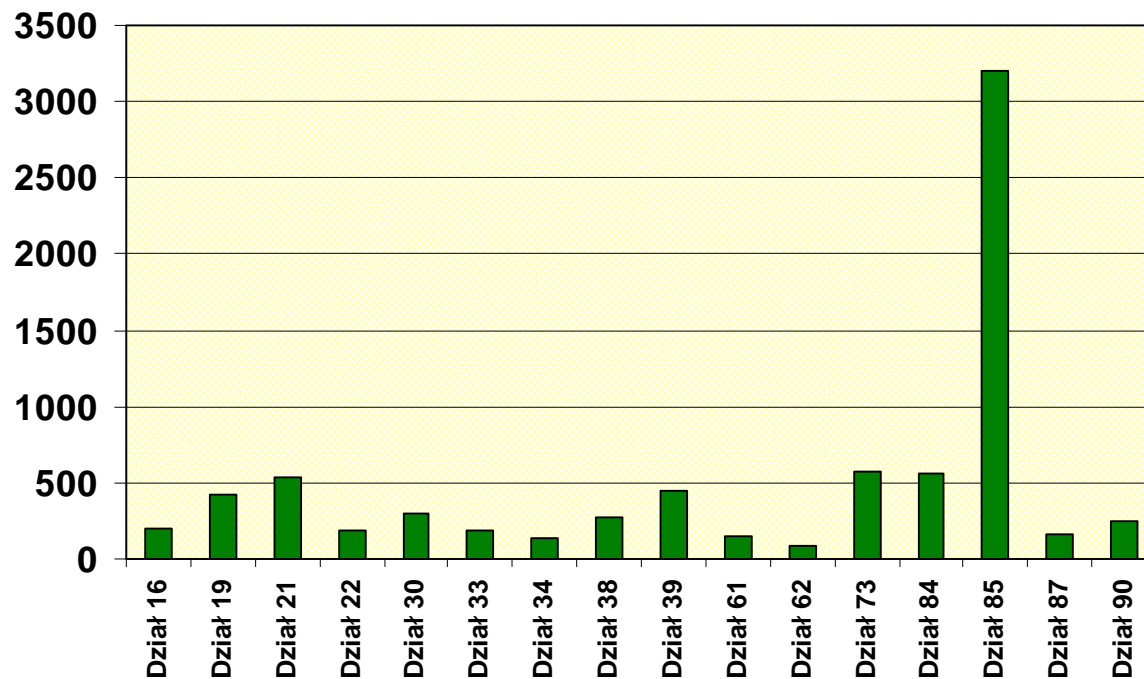

Dział 16 - przetwory mięsne  
Dział 19 - przetwory z mąki/pieczywo  
Dział 22 - alkohole  
Dział 21 - suplementy diety  
Dział 33 - kosmetyki  
Dział 30 - leki  
Dział 34 - artykuły chemii organicznej  
Dział 38 - wyroby chemiczne różne

Dział 39 - artykuły z tworzyw sztucznych  
Dział 61 - odzież z dzianin  
Dział 62 - odzież z tkanin  
Dział 73 - wyroby ze stali  
Dział 84 - maszyny  
Dział 85 - elektronika i maszyny elektryczne  
Dział 87 - pojazdy  
Dział 90 - aparatura kontrolno-pomiarowa

ul. Ciołka 14A  
01-443 Warszawa

tel.: +48 22 510 47 00  
fax :+48 22 877 20 97

[ic.warszawa@war.mofnet.gov.pl](mailto:ic.warszawa@war.mofnet.gov.pl)



Służba  
Celna

Izba Celna  
w Warszawie

# Dziękuję za uwagę

ul. Ciołka 14A  
01-443 Warszawa

tel.: +48 22 510 47 00  
fax :+48 22 877 20 97

[ic.warszawa@war.mofnet.gov.pl](mailto:ic.warszawa@war.mofnet.gov.pl)